

## Návod k obsluze

*Termovizní zaměřovač*

# ***ŘADA THUNDER 2.0***

*V5.5.88 202404*



Kontaktujte nás

# OBSAH

<b>1</b>	<b>Přehled</b> .....	<b>1</b>
1.1	Hlavní funkce.....	1
1.2	Vzhled.....	1
<b>2</b>	<b>Příprava</b> .....	<b>4</b>
2.1	Vkládání baterií.....	4
2.1.1	Pokyny týkající se baterií.....	4
2.1.2	Výměna baterie.....	4
2.2	Zapojení kabelů.....	5
2.3	Nasazení zařízení na kolejnici.....	6
2.4	Zapnutí/vypnutí.....	7
2.5	Popis nabídky.....	8
2.5.1	Hlavní nabídka.....	8
2.5.2	Rychlá nabídka.....	8
2.6	Připojení aplikace.....	9
2.7	Stav firmwaru.....	10
2.7.1	Kontrola stavu firmwaru.....	10
2.7.2	Upgrade zařízení.....	10
2.8	Nastřelení (přehled).....	11
<b>3</b>	<b>Nastavení obrazu</b> .....	<b>12</b>
3.1	Nastavení regulátoru dioptrií.....	12
3.2	Nastavení zaostření.....	12
3.3	Nastavení jasu.....	13
3.4	Nastavení kontrastu.....	13
3.5	Nastavení tónu.....	14
3.6	Nastavení ostrosti.....	14
3.7	Výběr scény.....	15
3.8	Nastavení palet.....	15
3.9	Oprava chybného pixelu.....	17
3.10	Korekce rovného pole.....	17
3.11	Nastavení režimu obrazu v obraze.....	18
3.12	Upravte digitální zvětšení.....	19
<b>4</b>	<b>Nastřelení</b> .....	<b>20</b>
4.1	Výběr profilů nastřelení.....	20
4.2	Nastavení stylu záměrné osnovy.....	20
4.3	Korekce záměrné osnovy.....	21
4.3.1	Korekce záměrné osnovy v zařízení.....	21
4.3.2	Korekce záměrné osnovy pomocí aplikace HIKMICRO Sight.....	23
<b>5</b>	<b>Měření vzdálenosti</b> .....	<b>25</b>

<b>6</b>	<b>Obecná nastavení .....</b>	<b>27</b>
6.1	Nastavení nabídky na obrazovce .....	27
6.2	Nastavení loga značky .....	27
6.3	Prevence spálení .....	27
6.4	Pořizování snímků a videí .....	28
6.4.1	Zachycení snímku .....	28
6.4.2	Nastavení zvuku .....	28
6.4.3	Nahrávat video .....	28
6.4.4	Nahrávání videa předem .....	29
6.4.5	Sledování tepla .....	29
6.5	Exportování souborů .....	30
6.5.1	Exportování souborů přes aplikaci HIKMICRO Sight .....	30
6.5.2	Exportování souborů přes počítač .....	31
<b>7</b>	<b>Nastavení systému .....</b>	<b>32</b>
7.1	Úprava data .....	32
7.2	Synchronizace času .....	32
7.3	Nastavení jazyka .....	32
7.4	Nastavení jednotky .....	33
7.5	Zobrazení informací o zařízení .....	33
7.6	Obnovení zařízení .....	33
<b>8</b>	<b>Časté otázky .....</b>	<b>34</b>
8.1	Proč je displej vypnutý? .....	34
8.2	Obraz není zřetelný, jak ho upravit? .....	34
8.3	Pořizování snímků nebo nahrávání se nedaří. Co je za problém? .....	34
8.4	Proč počítač nedokáže zařízení rozpoznat? .....	34

# 1 Přehled

Termovizní zaměřovač HIKMICRO THUNDER 2.0 nabízející vysokou tepelnou citlivost zajišťuje dokonalé rozpoznání detailů i v těch nejnáročnějších povětrnostních podmínkách, kdy mají objekt a pozadí minimální rozdíl teplot. Díky delší době provozu se tento zaměřovač používá především k účelům jako turistika, lov, hledání a záchrana osob nebo zvířat.

## 1.1 Hlavní funkce

- **Nastavení jasu a tónu:** Jas a tóny můžete nastavit podle potřeby.
- **Sledování tepla:** Zařízení dokáže ve scéně detekovat nejvyšší teplotu a označit bod. Tato funkce se liší v závislosti na různých modelech kamer.
- **Velký digitální zoom:** Až 8× digitální zoom umožňuje lépe zaostřit na malý cíl z velké vzdálenosti.
- **Nastřelení:** Záměrná osnova pomáhá zamířit na cíl rychle a přesně. Viz kapitola *Nastřelení*.
- **Zvukový záznam a záznam aktivovaný zpětným rázem:** Zařízení dokáže nahrávat zvuk a podporuje záznam aktivovaný zpětným rázem.
- **Připojení aplikace:** Zařízení dokáže zachycovat snímky a zaznamenávat videa a po připojení k telefonu přes hotspot umožňuje nastavování parametrů pomocí aplikace HIKMICRO Sight.

## 1.2 Vzhled

Termovizní zaměřovač je dodáván ve dvou typech. Vzhled termovizního puškohledu se může lišit. Jako referenci použijte skutečný výrobek.



### Poznámka

Obrázky v této příručce slouží pouze k ilustraci. Jako referenci použijte skutečný výrobek.

---

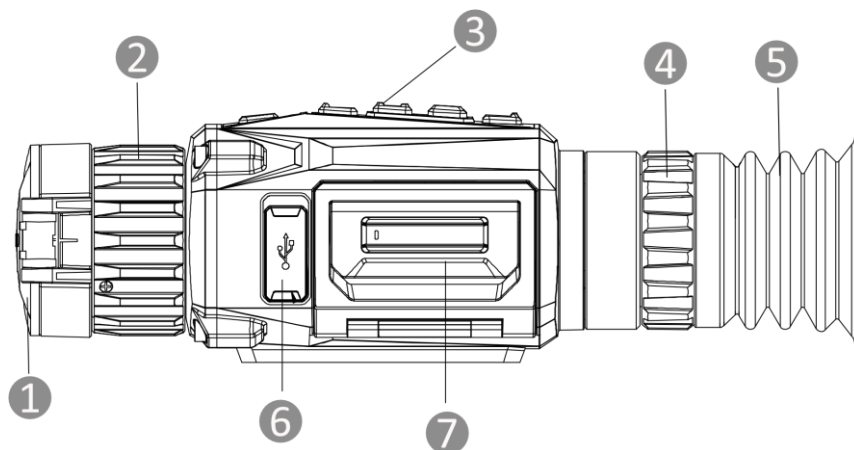

Obrázek 1-1 Vzhled I

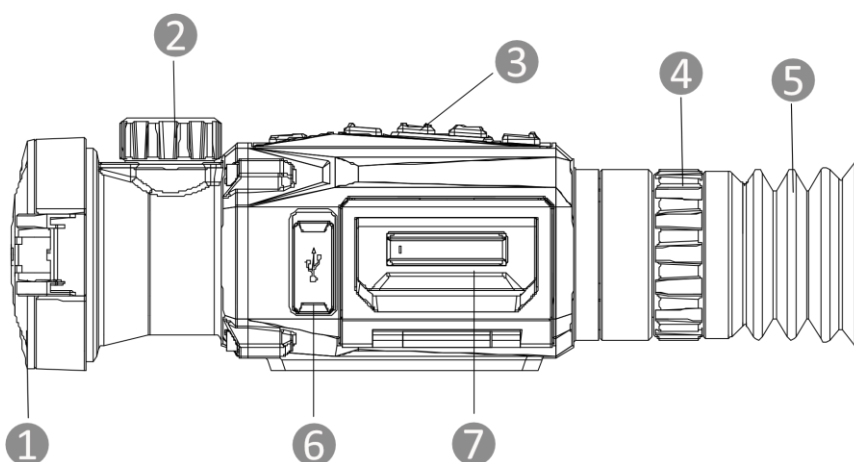

Obrázek 1-2 Vzhled II

Tabulka 1-1 Popis součástí

Č.	Součást	Popis
1	Krytka objektivu	Slouží k ochraně objektivu.
2	Zaostřovací kroužek/knoflík	Upravte zaostření a vyhledejte jasné cíle.
3	Tlačítka	Slouží k nastavení funkcí a parametrů.
4	Prstenec nastavení dioptrií	Slouží k nastavení dioptrií.
5	Okulár	Díl umístěný nejbližší k oku k zobrazení cíle.
6	Konektor typu C	Připojte zařízení ke zdroji napájení nebo přenášejte data pomocí kabelu typu C.
7	Prostor pro baterie	Sem se vkládá baterie.

## Popis tlačítka

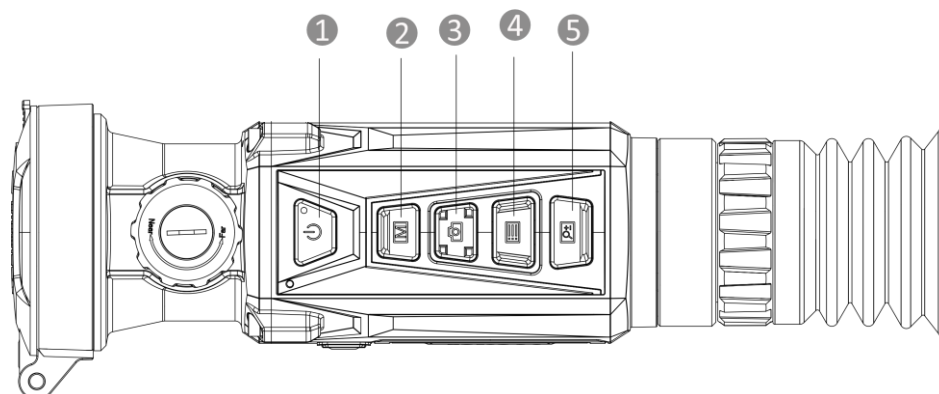

Obrázek 1-3 Tlačítka na zařízení

Tabulka 1-2 Popis tlačítka

Č.	Ikona	Tlačítko	Funkce
1		Napájení	<ul style="list-style-type: none"> <li>● Stisknutí: Pohotovostní režim/probuzení zařízení.</li> <li>● Podržení: Zapnutí/vypnutí.</li> </ul>
2		Režim	<ul style="list-style-type: none"> <li>● Stisknutí: Přepnutí palet.</li> <li>● Podržení: Slouží ke korekci nejednotnosti displeje (FFC).</li> </ul>
3		Snímání	<ul style="list-style-type: none"> <li>● Stisknutí: Slouží k zachycení snímků.</li> <li>● Podržení: Slouží ke spuštění/ukončení nahrávání videa.</li> </ul>
4		Nabídka	<p>Režim bez nabídky:</p> <ul style="list-style-type: none"> <li>● Stisknutí: Přejděte do rychlé nabídky.</li> <li>● Podržení: Přejděte do hlavní nabídky.</li> </ul> <p>Režim nabídky:</p> <ul style="list-style-type: none"> <li>● Stisknutí: Slouží k potvrzení nebo nastavení parametrů.</li> <li>● Podržení: Uložení a ukončení nabídky.</li> </ul>
5		Zoom	<ul style="list-style-type: none"> <li>● Stisknutí: Přepnutí digitálního zoomu.</li> <li>● Podržení: Povolení/zakázání režimu PIP.</li> </ul>



### Poznámka

Když je zařízení zapnuté, svítí indikátor napájení nepřerušovaně červeně.

## 2 Příprava

### 2.1 Vkládání baterií

#### 2.1.1 Pokyny týkající se baterií

- Zařízení podporuje vyjímatelnou lithium-iontovou baterii. Omezené nabíjecí napětí baterie je 4,2 V. Napětí a kapacita baterie je 3,6 V/4,4 Ah (15,84 Wh).
- Před prvním použitím nabijte baterii po dobu více než 4 hodiny.
- V případě potřeby si zakupte baterii doporučenou výrobcem.
- Pokud zařízení nebudete delší dobu používat, vyjměte z něj baterii.

#### 2.1.2 Výměna baterie

Vložte baterie do prostoru pro baterie.

##### *Než začnete*

Před vyjmutím baterie je nutné vypnout zařízení.

##### *Kroky*

1. Zvedněte držadlo krytu prostoru pro baterie a vytáhněte kryt prostoru pro baterie směrem ven.

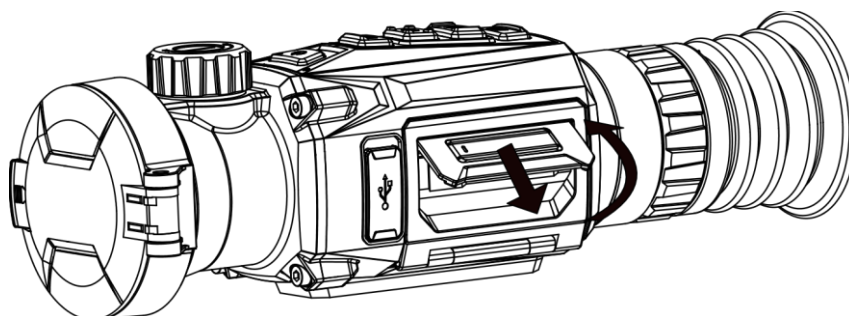

Obrázek 2-1 Vytažení krytu prostoru pro baterii

2. Stlačte západku baterie do strany (ve směru šipky) a uvolněte baterii.

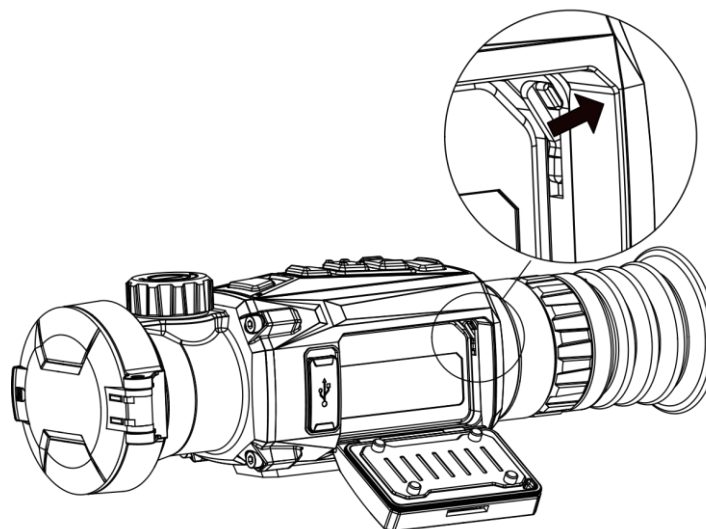

Obrázek 2-2 Odjištění západky baterie

3. Vložte baterii do prostoru pro baterie. Jakmile je baterie zcela zasunuta, západka zajistí baterii na místě.

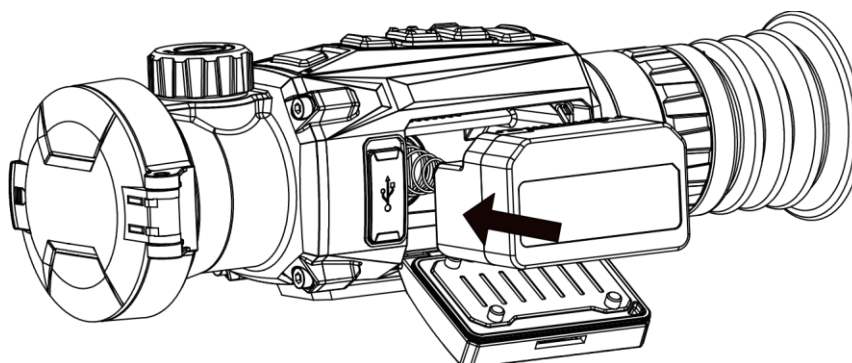

Obrázek 2-3 Vložení baterie

4. Stlačte kryt prostoru pro baterie, dokud nezapadne do zajištěné polohy.

## 2.2 Zapojení kabelů

Propojte zařízení a napájecí adaptér kabelem typu C, aby se zařízení zapnulo a nabíjelo. Případně připojte zařízení a počítač k exportu souborů.



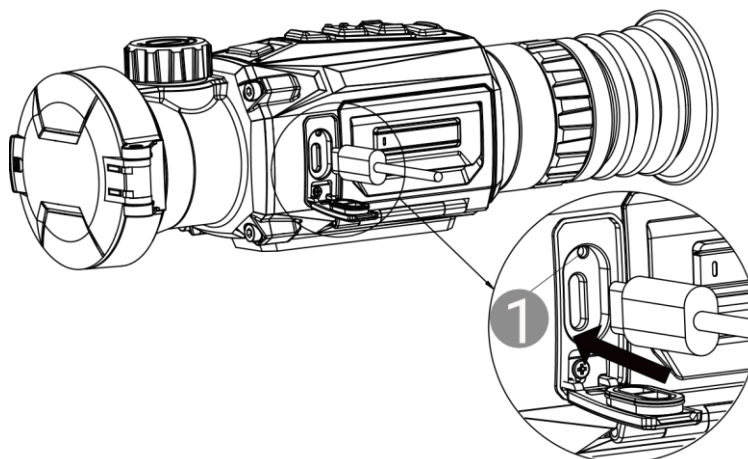

Obrázek 2-4 Zapojení kabelů

Stavy indikátoru napájení ① mohou být následující:

- Bliká červeně a zeleně: Došlo k chybě.
- Svítí červeně: Zařízení se řádně nabíjí.
- Svítí zeleně: Zařízení je plně nabité.
- Nesvítí: Zařízení není nabitó.

## 2.3 Nasazení zařízení na kolejnici

### *Než začnete*

- Nejprve vypněte zařízení.
- Pomocí hadříku, který nepouští vlákna, vyčistěte základnu zařízení a kolejnici.
- Kolejnice není součástí balení. Musí být zakoupen samostatně.

### *Kroky*

1. Zarovnejte instalační otvory na zařízení a na liště.
2. Vložte šrouby a utáhněte je.

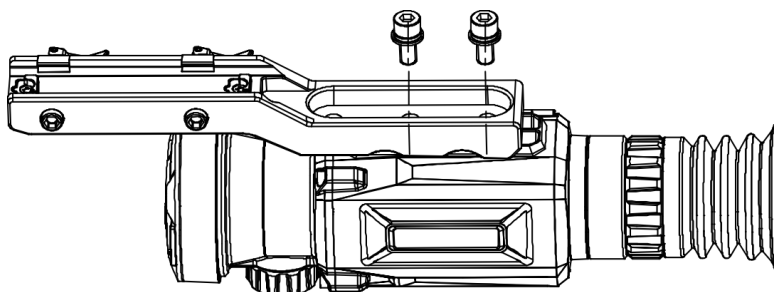

Obrázek 2-5 Vložení šroubů

3. Utažením šroubů zajistěte kolejnici na zařízení.

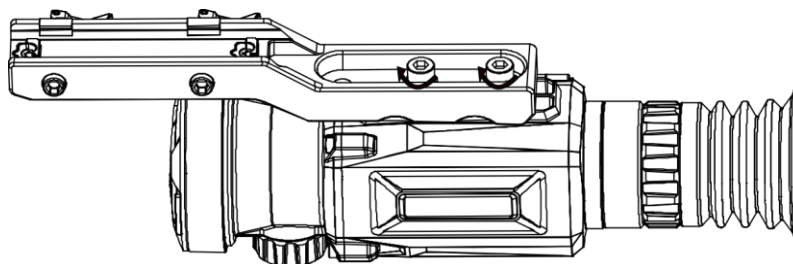

Obrázek 2-6 Zajištění zařízení

## 2.4 Zapnutí/vypnutí

### Zapnutí

Pokud je zařízení připojené kabelem nebo je baterie dostatečně nabitá, podržením tlačítka  zapnete zařízení.

### Vypnutí

Pokud je zařízení zapnuté, vypnete ho podržením tlačítka .









#### Poznámka

- Při vypínání zařízení se zobrazí odpočítávání vypnutí. Stisknutím jakéhokoli tlačítka můžete odpočítávání přerušit a zrušit vypnutí.
  - Automatické vypnutí při slabých bateriích zrušit nelze.
- 

### Automatické vypínání



Můžete nastavit čas automatického vypnutí zařízení.

#### *Kroky*

1. Podržením tlačítka  zobrazíte hlavní nabídku.
  2. Přejděte k možnosti  **Obecná nastavení** a pak vyberte možnost .
  3. Stisknutím tlačítka  nebo  vyberte podle potřeby dobu do automatického vypnutí.
  4. Podržením tlačítka  uložte nastavení a ukončete nabídku.
- 



#### Poznámka

- Viz ikona baterie se stavem baterie.  znamená, že baterie je plně nabitá,  znamená, že baterie je vybitá a  znamená, že nabíjení
-



baterie je abnormální.

- Když se zobrazí poznámka o slabém nabití, baterie nabijte.
  - Automatické vypnutí se projeví pouze tehdy, pokud se zařízením nepracujete a zařízení není současně připojeno k aplikaci HIKMICRO Sight.
  - Odpočítávání času automatického vypnutí se znovu spustí, jakmile zařízení opět přejde do pohotovostního režimu nebo jakmile se restartuje.
- 

## 2.5 Popis nabídky

### 2.5.1 Hlavní nabídka

V rozhraní živého náhledu podržte  pro vstup do hlavní nabídky nebo její ukončení.

- Stiskněte  pro posunutí nahoru.
- Stiskněte  pro posunutí dolů.
- Stisknutím tlačítka  volbu potvrďte.



Obrázek 2-7 Hlavní nabídka

### 2.5.2 Rychlá nabídka

V rozhraní živého zobrazení stisknutím tlačítka  zobrazíte rychlou nabídku. V rychlé nabídce můžete nastavit parametry jako **Jas** a **Kontrast**.



### Poznámka

Tato funkce se liší v závislosti na různých modelech.

---

## 2.6 Připojení aplikace

Pomocí hotspotu připojte zařízení k aplikaci HIKMICRO Sight. Můžete pak na telefonu pořizovat snímky, nahrávat videa nebo konfigurovat parametry.

### Kroky

1. Chcete-li aplikaci HIKMICRO Sight stáhnout, vyhledejte ji v obchodech App Store (systémy iOS) nebo Google Play™ (systémy Android). Můžete ji také stáhnout a nainstalovat naskenováním kódu QR.



Systém Android



Systém iOS

2. Podržením tlačítka zobrazte hlavní nabídku.
3. Stisknutím tlačítka nebo vyberte ikonu .
4. Stisknutím tlačítka přejděte k rozhraní nastavení.
5. Stisknutím tlačítka nebo vyberte možnost **Hotspot**. Funkce hotspotu je zapnutá.
6. Zapněte síť WLAN telefonu a připojte ji k hotspotu.
  - Název hotspotu: HIKMICRO\_Sériové číslo
  - Heslo hotspotu: V nabídce přejděte na **Hotspotu** a zkontrolujte heslo.
7. Otevřete aplikaci a připojte telefon k zařízení. Na telefonu si můžete zobrazit rozhraní zařízení.



### Poznámka

- Zařízení se nemůže připojit k aplikaci, pokud zadáte několikrát chybné heslo. Informace o resetování zařízení a opětovném připojení aplikace viz část **Obnovení zařízení**.
  - Pokud se heslo nezobrazuje, aktualizujte zařízení na nejnovější verzi. Nebo jako heslo zadejte sériové číslo.
-

## 2.7 Stav firmwaru

### 2.7.1 Kontrola stavu firmwaru

#### *Kroky*

1. Otevřete aplikaci HIKMICRO Sight a propojte s ní zařízení.
2. Zkontrolujte, zda se v rozhraní pro správu zařízení zobrazí výzva k aktualizaci. Pokud se nezobrazí výzva k aktualizaci, jedná se o nejnovější verzi firmwaru. V opačném případě firmware není nejnovější verze.

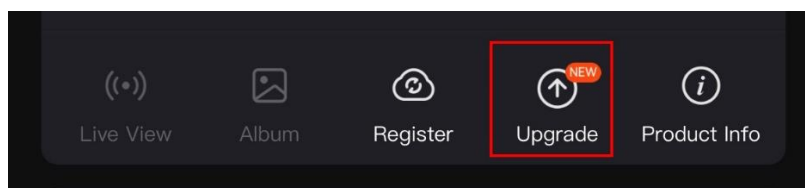

Obrázek 2-8 Kontrola stavu firmwaru

3. (Volitelné:) Pokud firmware není nejnovější verze, zařízení upgradujte. Viz kapitola *Upgrade zařízení*.

### 2.7.2 Upgrade zařízení

#### Upgrade zařízení pomocí aplikace HIKMICRO Sight

##### *Než začnete*

Nainstalujte do telefonu aplikaci HIKMICRO Sight a propojte s ní zařízení.

##### *Kroky*

1. Klepnutím na výzvu k aktualizaci vstupte do rozhraní pro aktualizaci firmwaru.
2. Klepnutím na tlačítko **Upgradovat** spustíte upgrade.



##### **Poznámka**

Ovládání upgradování se může lišit v závislosti na aktualizacích aplikace. Jako referenci použijte skutečnou verzi aplikace.

---

#### Upgrade zařízení pomocí počítače

##### *Než začnete*

- Nejprve získáte balíček upgradu.
- Připojte zařízení k počítači a zapněte jej. Nechte zařízení 10 až 15 sekund spuštěné, než provedete další operaci.

### *Kroky*

1. Propojte zařízení a počítač pomocí kabelu.
2. Otevřete rozpoznávaný disk, zkopírujte soubor upgradu a vložte jej do kořenového adresáře zařízení.
3. Odpojte zařízení od počítače.
4. Restartujte zařízení a zařízení se automaticky upgraduje. Proces upgradu se zobrazí v hlavním rozhraní.



### **Varování**

Zajistěte, aby bylo zařízení během přenosu balíčku upgradu připojeno k počítači. V opačném případě může dojít k nežádoucí závadě upgradu, poškození firmwaru atd.

---

## 2.8

### Nastřelení (přehled)

K zobrazení polohy cíle lze povolit záměrnou osnovu. K přesnější úpravě záměrné osnovy pomáhají funkce jako Zmrazit a Zoom. Podrobné pokyny viz *Nastřelení*.

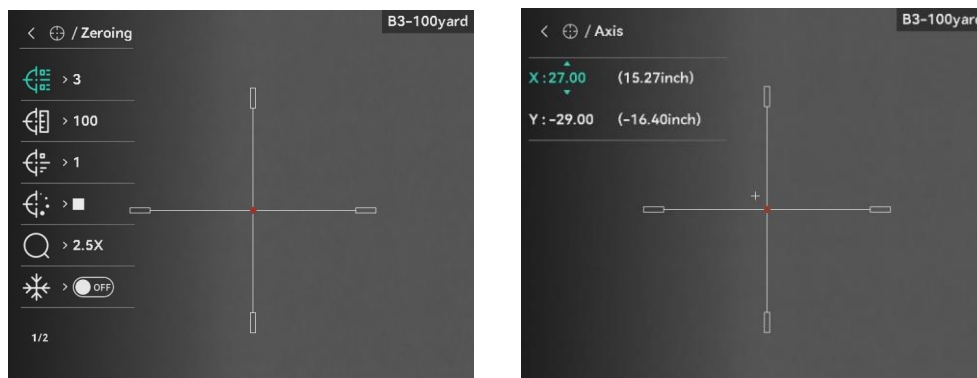

Obrázek 2-9 Nastřelení

## 3 Nastavení obrazu

### 3.1 Nastavení regulátoru dioptrií

#### *Kroky*

1. Zapněte zařízení.
2. Otevřete krytku objektivu.
3. Uchopte zařízení a zkontrolujte, zda vám okulár zakrývá oko.
4. Nastavujte prstenec nastavení dioptrií, dokud nebudou informace OSD nebo obraz zřetelný.

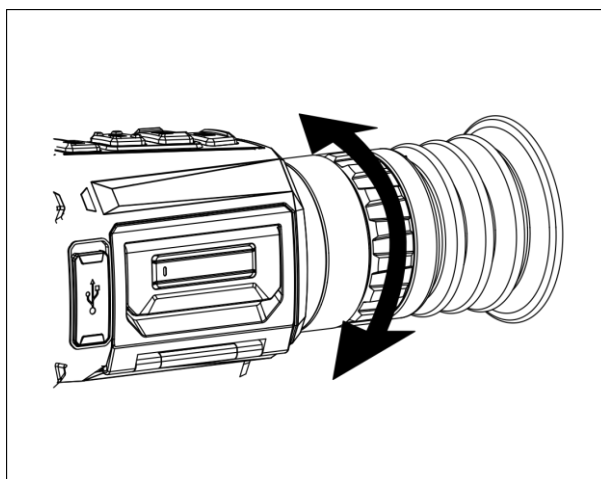

Obrázek 3-1 Nastavení regulátoru dioptrií



#### **Poznámka**

Při nastavování regulátoru dioptrií se **NEDOTKNĚTE** povrchu objektivu, abyste zabránili šmouhám na objektivu.

---

### 3.2 Nastavení zaostření

#### *Kroky*

1. Zapněte zařízení.
2. Otevřete krytku objektivu.
3. Uchopte zařízení a zkontrolujte, zda vám okulár zakrývá oko.
4. Otáčejte zaostřovacím kroužkem / knoflíkem, dokud nebude obraz zřetelný.

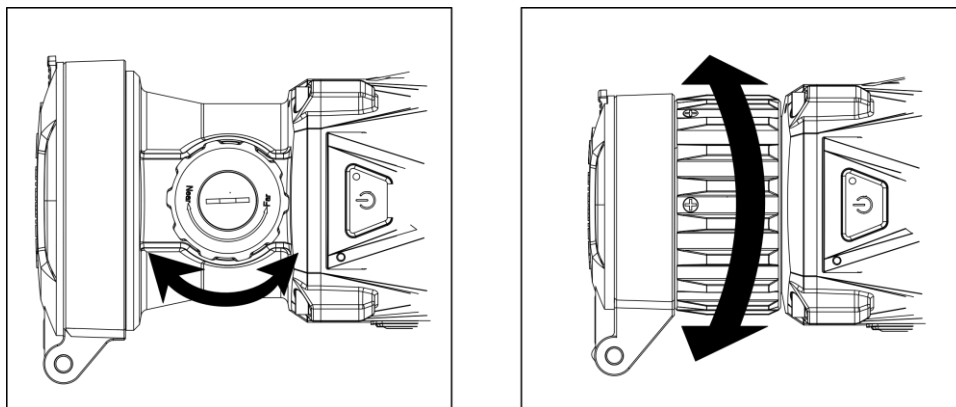

Obrázek 3-2 Nastavení zaostření



### Poznámka









Při zaostřování se nedotkněte povrchu objektivu, abyste zabránili šmouhám na objektivu.

---

## 3.3 Nastavení jasu









Jas obrazovky můžete nastavit v nabídce.

### *Kroky*

1. Stisknutím tlačítka  zobrazte rychlou nabídku.
2. Stisknutím tlačítka  nebo  vyberte ikonu  a stisknutím tlačítka  volbu potvrďte.
3. Stisknutím tlačítka  nebo  upravte jas.
4. Podržením tlačítka  uložte nastavení a ukončete nabídku.

## 3.4 Nastavení kontrastu





### *Kroky*

1. Stisknutím tlačítka  zobrazte rychlou nabídku.
2. Stisknutím tlačítka  nebo  vyberte ikonu  a stisknutím tlačítka  volbu potvrďte.
3. Stisknutím tlačítka  nebo  upravte kontrast.
4. Podržením tlačítka  uložte nastavení a ukončete nabídku.



## 3.5 Nastavení tónu

### *Kroky*





1. V hlavní nabídce vyberte ikonu  a stisknutím tlačítka  volbu potvrďte.
2. Stisknutím tlačítka  nebo  vyberte tón. Na výběr jsou možnosti **Teplý** a **Studený**.
3. Podržením tlačítka  uložte nastavení a ukončete nabídku.



Obrázek 3-3 Nastavení tónu

## 3.6 Nastavení ostrosti

### *Kroky*

1. V hlavní nabídce vyberte ikonu  a stisknutím tlačítka  volbu potvrďte.
2. Stisknutím tlačítka  nebo  upravte ostrost.
3. Podržením tlačítka  uložte nastavení a ukončete nabídku.







Obrázek 3-4 Porovnání úpravy ostrosti

## 3.7 Výběr scény

Podle aktuální scény používání můžete vybrat příslušnou scénu, abyste dosáhli lepšího efektu zobrazení.

### *Kroky*

1. V hlavní nabídce vyberte ikonu  a stisknutím tlačítka  volbu potvrďte.
2. Stisknutím tlačítka  nebo  přepněte scénu.
  - **Rozpoznávání:** Rozpoznávání odkazuje na režim rozpoznávání a doporučuje se v normální scéně.
  - **Džungle:** Džungle odkazuje na režim džungle a doporučuje se při lovu.
3. Podržením tlačítka  uložte nastavení a ukončete nabídku.

## 3.8 Nastavení palet

K zobrazení stejné scény s různými efekty můžete vybrat různé palety. Palety přepnete v režimu živého zobrazení stisknutím tlačítka .

### **Bílé horké**

Horké části jsou v zobrazení vidět světle. Čím vyšší je teplota, tím světlejší je barva.



### **Černé horké**

Horké části jsou v zobrazení vidět černě. Čím vyšší je teplota, tím tmavší je barva.



### Červené horké

Horké části jsou v zobrazení vidět červeně. Čím vyšší je teplota, tím červenější je barva.



### Prolnutí











Obraz je od vysoké teploty po nízkou zbarven od bílé, žluté, červené, růžové po fialovou.



## 3.9 Oprava chybného pixelu

Zařízení může na obrazovce opravovat chybné pixely, které nefungují podle očekávání.

### *Kroky*

1. V nabídce vyberte možnost  **Nastavení funkcí** a stisknutím tlačítka  přejděte do podnabídky.
2. Stiskněte  nebo  pro výběr  a stiskněte  pro vstup do rozhraní pro nastavení DPC.
3. Stiskněte  pro výběr osy **X** nebo **Y** a stiskněte  pro potvrzení. Vyberete-li osu **X**, kurzor se pohybuje doleva a doprava, vyberete-li osu **Y**, kurzor se pohybuje nahoru a dolů.
4. Stisknutím tlačítka  nebo  přesouvejte kurzor, až dosáhne na vadný pixel.
5. Dvojitým stisknutím tlačítka  opravte mrtvý pixel.

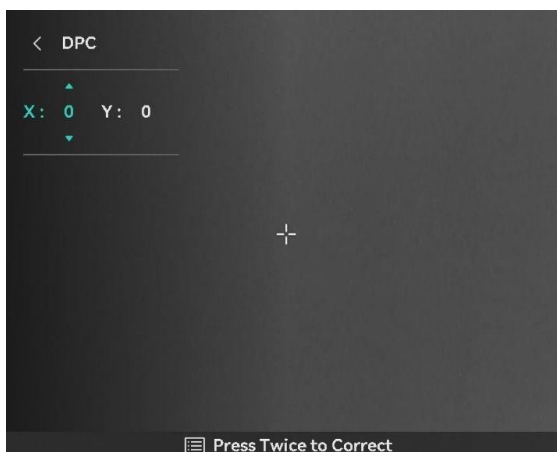

Obrázek 3-5 Oprava chybného pixelu















### **Poznámka**

- Vybraný chybný pixel se může zvětšit a zobrazit v pravé části rozhraní.
  - Pokud chybný pixel blokuje nabídka na obrazovce, přesuňte na něj kurzor. Poté zařízení začne automaticky zrcadlově zobrazovat.
- 

## 3.10 Korekce rovného pole

Pomocí této funkce lze opravit nejednotnost displeje.

### *Kroky*

1. V hlavní nabídce vyberte  **Nastavení funkcí** a stiskněte  pro potvrzení.
2. Stiskněte  nebo  pro výběr  **Kalibrace obrazu** a stiskněte  pro potvrzení.
3. Stiskněte  nebo  pro výběr režimu FFC a stiskněte  pro potvrzení.
  - Manuální FFC: V režimu živého zobrazení podržte  k provedení FFC.
  - Autom. FFC: Zařízení provede FFC automaticky.
  - Externí: Zakryjte kryt objektivu a podržte  v živém náhledu, abyste provedli FFC.
4. Podržte  pro uložení a ukončení.



### Poznámka

- Jakmile zařízení provede FFC, uslyšíte cvaknutí a obraz se na sekundu zmrazí.
  - Podržením  můžete také provést FFC v režimu automatického FFC.
- 

## 3.11 Nastavení režimu obrazu v obraze

### Kroky

1. V rozhraní živého náhledu podržte  pro zapnutí režimu PIP. Podrobnosti se zobrazují uprostřed nahoře.
  - Je-li povolena záměrná osnova, je zobrazení PIP detailem záměrné osnovy.
  - Pokud záměrná osnova povolena není, je zobrazení PIP detailem středové části.



Obrázek 3-6 PIP

2. Podržte  pro vypnutí.



### Poznámka

Je-li funkce PIP povolena, při nastavování poměru digitálního zoomu se přibližuje a oddaluje jen zobrazení PIP. Digitální zoom zobrazení PIP je 2×, 4× a 8×.

---

## 3.12 Upravte digitální zvětšení

V rozhraní živého náhledu stiskněte  pro nastavení digitálního zoomu zařízení. Živý náhled se přepíná mezi 1×, 2×, 4× a 8×.



### Poznámka

- Při přepínání poměru digitálního zoomu se v levém rozhraní zobrazuje skutečné zvětšení (skutečné zvětšení = optické zvětšení objektivu × poměr digitálního zoomu). Například optické zvětšení objektivu je 4,3× a poměr digitálního zoomu je 2×, skutečné zvětšení je 8,6×.
  - Tato funkce se liší v závislosti na různých modelech kamer.
-









## 4 Nastřelení

### 4.1 Výběr profilů nastřelení

Nastavení záměrné osnovy lze podle různých situací nakonfigurovat a uložit v profilech nastřelení.

#### Kroky

1. V hlavní nabídce stiskněte  nebo  pro výběr . Stisknutím tlačítka  přejděte k rozhraní nastavení.
2. Stisknutím tlačítka  nebo  vyberte profil nastřelení.
3. Podržením tlačítka  uložte nastavení a ukončete nabídku.

#### Výsledek

Informace o záměrné osnově se zobrazí napravo nahoře v obraze. Například B3-100yard znamená, že používáte zaměřovač č. 3 v nulovacím profilu B a nastavená vzdálenost je 100 yardů.



Obrázek 4-1 Používání záměrné osnovy



#### Poznámka

Celkem je k dispozici 5 profilů nastřelení a v každém profilu nastřelení můžete nakonfigurovat 5 záměrných osnov.

### 4.2 Nastavení stylu záměrné osnovy













V aktuálním profilu nastřelení můžete vybrat záměrnou osnovu a nastavit

parametry, jako je typ, barva a poloha záměrné osnovy.

### *Než začnete*

Nejprve vyberte profil nastřelení.

### *Kroky*

1. V hlavní nabídce vyberte stisknutím tlačítka  nebo  ikonu  .  
Stisknutím tlačítka  přejděte k rozhraní nastavení.
2. Stiskněte  nebo  pro výběr  nebo  .
3. Stiskněte  nebo  pro přepnutí typu nebo barvy záměrné osnovy a stiskněte tlačítko  pro potvrzení.
4. Podržte  pro ukončení podle výzvy.
  - **OK:** Parametr se uloží a nabídka ukončí.
  - **ZRUŠIT:** Nabídka se ukončí, ale parametry se neuloží.



### **Poznámka**

- Pokud je povolena funkce PIP, lze v rozhraní zvětšit zaměřený cíl.
  - Pokud v režimu černé horké nebo bílé horké nastavíte barvu záměrné osnovy na bílou nebo černou, barvy záměrné osnovy se automaticky invertují, aby bylo možné lépe zaměřit na cíl.
- 

## 4.3 Korekce záměrné osnovy





Korekcí záměrné osnovy můžete lépe namířit na cíl s vyšší přesností díky označení posunu mezi velkou a malou záměrnou osnovou. K přesnější úpravě záměrné osnovy pomáhají funkce jako **Zmrazit** a **Zoom**.

### 4.3.1 Korekce záměrné osnovy v zařízení























#### *Než začnete*

Nejprve vyberte profil nastřelení.

#### *Kroky*

1. Stisknutím tlačítka  nebo  v hlavní nabídce vyberte ikonu  a stisknutím tlačítka  přejděte do rozhraní nastřelení.
2. Vyberte číslo záměrné osnovy. Nastavit lze 5 záměrných osnov.



- 1) Stiskněte  nebo  pro výběr  **Nastřelení** a stiskněte  pro potvrzení.
  - 2) Stiskněte  nebo  pro výběr záměrné osy, kterou chcete opravit.
  - 3) Opětovným stisknutím tlačítka  volbu potvrďte.
3. Nastavte vzdálenost k cíli.
- 1) Stiskněte  nebo  pro výběr položky  **Vzdálenost**.
  - 2) Stiskněte  a vyberte číslo, které chcete změnit.
  - 3) Stiskněte  nebo  pro změnu čísla a stiskněte  pro dokončení nastavení.
4. Vyberte  **Zoom** a stiskněte  pro potvrzení. Stiskněte  nebo  pro nastavení poměru digitálního zoomu.
5. Zamiřte na cíl, stiskněte spoušť a pak zarovnejte záměrnou osou s bodem zásahu.
- 1) Namiřte velkou záměrnou osou na cíl.
  - 2) Vyberte možnost  **Zmrazit**. Stisknutím tlačítka  povolte funkci.
  - 3) Vyberte  pro nastavení souřadnic tak, aby se velká záměrná osou zarovнала s místem zásahu. Stisknutím tlačítka  vyberte osu X nebo Y. Pokud vyberete osu X, bude se zaměřovač pohybovat doleva a doprava; pokud vyberete osu Y, bude se zaměřovač pohybovat nahoru a dolů.

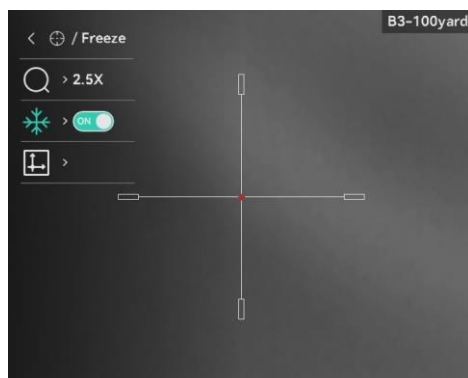

Obrázek 4-2 Povolení zmrazení



### Poznámka

- Při přepnutí čísla záměrné osy se v rozhraní objeví výzva. Výběrem tlačítka **OK** uložte parametry aktuální záměrné osy.
-

- Když povolíte funkci zmrazení v záměrné osnově, můžete upravit polohu kurzoru na zmrazeném obraze. Tato funkce může zabránit chvění obrazu.
- 

6. Podržte  pro ukončení rozhraní nastavení podle výzvy.
  - **OK:** Parametr se uloží a nabídka ukončí.
  - **ZRUŠIT:** Nabídka se ukončí, ale parametry se neuloží.
7. Znovu stiskněte spoušť, abyste si ověřili, zda se zaměřovací bod kryje s bodem dopadu.
8. (Volitelné) Při nastavování polohy dalších záměrných osnov v tomto profilu nastřelení opakujte kroky 2 až 7.

### 4.3.2 Korekce záměrné osnovy pomocí aplikace HIKMICRO Sight

Záměrnou osnovu lze zkorigovat také v aplikaci HIKMICRO Sight.

#### *Než začnete*

Nainstalujte si do telefonu aplikaci HIKMICRO Sight.

#### *Krok*

1. Otevřete aplikaci HIKMICRO Sight a propojte s ní zařízení.
2. Klepněte na **Informace o produktu** a klepněte na položku **Nula** pro vstup do konfiguračního rozhraní.
3. Nastavte záměrnou osnovu na cíl.
  - 1) Po synchronizaci dat se zařízením vyberte profil nastřelení.
  - 2) Vyberte záměrnou osnovu, který chcete korigovat.
  - 3) Zadááním čísla nastavte vzdálenost k cíli.
  - 4) Vyberte poměr digitálního zoomu.
4. Klepněte na **Pokračovat** a parametry budou synchronizovány s přístrojem, pak zamiřte na cíl a stiskněte spoušť.
5. Změřte odchylku bodu nárazu od cíle a klepněte na tlačítko **Hotovo** pro zadání čísla nastavení polohy záměrné osnovy, aby se velká záměrná osnova shodovala s místem zásahu. Klepněte na **Použít** pro synchronizaci parametrů se zařízením.

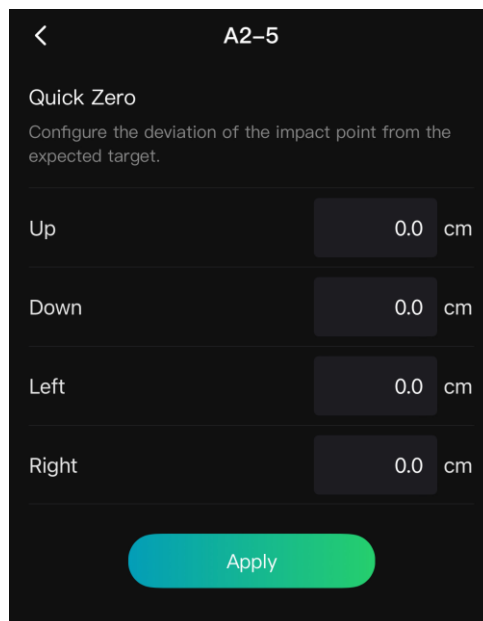

Obrázek 4-3 Rychlá nula

6. Znovu stiskněte spoušť a zkontrolujte, zda je velká záměrná osnova zarovnána s místem zásahu.
7. Jakmile se velká záměrná osnova zarovná s místem zásahu, klepněte na tlačítko **Hotovo** pro dokončení nastřelení.
8. (Volitelné) Klepněte na **Další Profil** pro nastřelení dalších záměrných osnov.

### ***Výsledek***

Poloha záměrné osnovy se uloží a synchronizuje se zařízením, takže ji můžete v zařízení zkontrolovat.



### **Poznámka**

- Po vstupu do rozhraní nastavení nastřelení v aplikaci se zařízení automaticky vrátí do rozhraní živého náhledu.
  - Ovládání nastřelení se může lišit v závislosti na aktualizacích aplikace. Jako referenci použijte skutečnou verzi aplikace.
-











## 5 Měření vzdálenosti

Zařízení dokáže detekovat vzdálenost mezi cílem a pozorovací polohou pomocí laseru.

### *Než začnete*

Při měření vzdálenosti mějte ruku nehybně a buďte ve stabilní poloze. V opačném případě by mohla být ovlivněna přesnost.

### *Kroky*



1. V hlavní nabídce stiskněte  nebo  pro výběr  a stiskněte  pro vstup do rozhraní měření.
2. Nastavte parametry cíle.
  - 1) Stiskněte  pro zobrazení rozhraní nastavení. Stiskněte  nebo  pro výběr cíle z možností **Jelen**, **Vlk šedý**, **Medvěd hnědý** a **Vlastní**.
  - 2) Stiskněte  pro vstup do rozhraní konfigurace výšky cíle. Stiskněte  pro výběr číslice a stiskněte  nebo  pro změnu čísla.



### **Poznámka**

Výšku lze nastavit v rozsahu od 0,1 m do 9,0 m.

---

- 3) Podržetím tlačítka  uložte nastavení a vraťte se do rozhraní měření vzdálenosti.
3. Vyrovnajte střed horní značky s okrajem horní části cíle a stisknutím tlačítka  volbu potvrďte.
4. Vyrovnajte střed spodní značky s okrajem spodní části cíle a stisknutím tlačítka  volbu potvrďte.

### *Výsledek*

Výsledek měření vzdálenosti se zobrazí napravo nahoře v obraze.













Obrázek 5-1 Výsledek měření vzdálenosti

## 6 Obecná nastavení

### 6.1 Nastavení nabídky na obrazovce

Pomocí této funkce lze zobrazit nebo skrýt informace nabídky na obrazovce v rozhraní živého zobrazení.

#### *Kroky*

1. V hlavní nabídce vyberte  **Nastavení funkcí**.
2. Stiskněte  nebo  pro výběr  a stiskněte  pro vstup do rozhraní nastavení OSD.
3. Nejprve stiskněte  pro povolení **OSD**. Můžete stisknout  nebo  pro výběr a stiskněte  pro zobrazení nebo skrytí potřebných informací OSD.
4. Podržením tlačítka  uložte nastavení a ukončete nabídku.



#### **Poznámka**







Pokud vypnete **OSD**, v živém náhledu nebudou zobrazeny žádné informace OSD.

---

### 6.2 Nastavení loga značky

Do rozhraní živého náhledu, snímků a videí můžete přidat logo značky.

#### *Kroky*

1. V hlavní nabídce vyberte  **Nastavení funkcí**.
2. Stisknutím tlačítka  nebo  vyberte ikonu .
3. Stisknutím tlačítka  povolte možnost **Logo značky**.
4. Podržením tlačítka  uložte nastavení a ukončete nabídku.

#### *Výsledek*







V levé spodní části obrazu se zobrazí logo značky.

### 6.3 Prevence spálení

Tato funkce může zabránit spálení detektoru termálního kanálu. Když tuto

funkci povolíte, kryt se uzavře, pokud stupně šedé detektoru dosáhnou určité hodnoty.

### *Kroky*

1. V hlavní nabídce vyberte  **Nastavení funkcí** a stiskněte  pro potvrzení.
2. Stisknutím tlačítka  nebo  vyberte ikonu .
3. Stisknutím tlačítka  funkci povolte nebo zakažte.
4. Podržením tlačítka  uložte nastavení a ukončete nabídku.



### **Poznámka**

Vyhnete se přímému slunečnímu záření a povolte funkci Prevence spálení, abyste snížili nebezpečí poškození senzoru teplem.

---

## 6.4 Pořizování snímků a videí

### 6.4.1 Zachycení snímku

V rozhraní živého náhledu stisknutím tlačítka  pořídte snímek.







### **Poznámka**

- Je-li pořízení snímku úspěšné, obraz se na 1 sekundu zmrazí a na displeji se zobrazí upozornění.
  - Informace o exportu obrázků viz *Exportování souborů*.
- 

### 6.4.2 Nastavení zvuku

Pokud zapnete funkci zvuku, bude se zvuk nahrávat společně s videem. Je-li ve videu příliš hlasitý hluk, můžete tuto funkci vypnout.

### *Kroky*

1. V hlavní nabídce vyberte stisknutím tlačítka  nebo  ikonu .
2. Stisknutím tlačítka  tuto funkci povolte nebo zakažte.
3. Podržením tlačítka  uložte nastavení a ukončete nabídku.

### 6.4.3 Nahrávat video

### *Kroky*

1. V rozhraní živého zobrazení začněte nahrávat podržením tlačítka .



Obrázek 6-1 Spustit nahrávání







V levé horní části obrazu se zobrazují informace o době nahrávání.

2. Opětovným podržením tlačítka  ukončíte nahrávání.

### 6.4.4 Nahrávání videa předem

Pokud tuto funkci povolíte a vyberete dobu pro nahrávání předem, může zařízení začít automaticky nahrávat 7 sekund před střelbou a ukončit nahrávání 7 sekund po střelbě.





#### *Kroky*

1. V hlavní nabídce vyberte stisknutím tlačítka  nebo  ikonu .
2. Stisknutím tlačítka  přejděte k rozhraní nastavení. Stiskněte  nebo  pro povolení funkce.
3. Podržením tlačítka  uložte nastavení a ukončete nabídku.



### 6.4.5 Sledování tepla

Zařízení dokáže ve scéně detekovat bod s nejvyšší teplotou a označit jej na displeji.

#### *Kroky*

1. V hlavní nabídce vyberte stisknutím tlačítka  nebo  ikonu .
2. Stiskněte  pro označení místa s nejvyšší teplotou.
3. Podržením tlačítka  uložte nastavení a ukončete nabídku.

#### *Výsledek*

Je-li funkce povolena, zobrazí se v místě bodu s nejvyšší teplotou ikona . Jakmile se scéna změní, ikona  se přesune.





Obrázek 6-2 Sledování tepla

## 6.5 Exportování souborů

### 6.5.1 Exportování souborů přes aplikaci HIKMICRO Sight

Prostřednictvím aplikace HIKMICRO Sight můžete přistupovat k albům zařízení a exportovat soubory do telefonu.

#### *Než začnete*

Nainstalujte si do mobilního telefonu aplikaci HIKMICRO Sight.

#### *Kroky*

1. Otevřete aplikaci HIKMICRO Sight a propojte s ní zařízení. Viz kapitola *Připojení aplikace*.
2. Klepněte na **Média** pro přístup k albům zařízení.

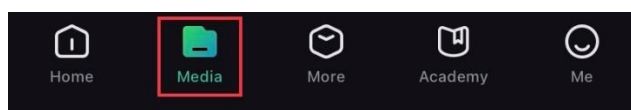

Obrázek 6-3 Přístup k albům zařízení

3. Chcete-li zobrazit fotografie a videa, klepněte na položku **Místní** nebo **Zařízení**.
  - **Místní**: Soubory zachycené v aplikaci můžete zobrazit.
  - **Zařízení**: Můžete zobrazit soubory aktuálního zařízení.



#### **Poznámka**

Fotografie nebo videa se v položce **Zařízení** nemusí zobrazit. Stáhněte stránku dolů a obnovte ji.

---

4. Klepnutím vyberte soubor a klepnutím na **Stáhnout** jej exportujte do místních alb telefonu.



Obrázek 6-4 Exportování souborů



### Poznámka

- Jděte na položky **Já -> Informace -> Návod k obsluze** v aplikaci pro zobrazení podrobnějších úkonů.
- Klepnutím na ikonu vlevo dole v rozhraní živého zobrazení můžete také otevřít alba zařízení.
- Ovládání exportování se může lišit v závislosti na aktualizacích aplikace. Jako referenci použijte skutečnou verzi aplikace.

## 6.5.2

### Exportování souborů přes počítač

Tato funkce se používá k exportování nahraných videí a pořízených snímků.

#### *Než začnete*

Zařízení musí být při připojování kabelu zapnuté.

#### *Kroky*

1. Propojte zařízení a počítač pomocí kabelu.



### Poznámka

Zařízení musí být při připojování kabelu zapnuté.

2. Otevřete disky počítače a vyberte disk zařízení. Přejděte do složky DCIM a vyhledejte složku s názvem roku a měsíce snímání. Pokud například pořídíte snímek nebo nahrajete video v únoru 2024, přejděte na stránku **DCIM -> 202402** pro vyhledání obrázku nebo videa.
3. Vyberte soubory a zkopírujte je do počítače.
4. Odpojte zařízení od počítače.











### Poznámka

- Při připojení k počítači zobrazí zařízení obraz. Funkce jako nahrávání, pořizování snímků a hotspot jsou zakázány.
  - Při prvním připojení zařízení k počítači se automaticky nainstaluje program ovladače.
-

## 7 Nastavení systému















### 7.1 Úprava data

#### *Kroky*

1. V hlavní nabídce vyberte  **Obecná nastavení**.
2. Stisknutím tlačítka  nebo  vyberte ikonu  a stisknutím tlačítka  přejděte do rozhraní konfigurace.
3. Stisknutím tlačítka  vyberte rok, měsíc nebo den a stisknutím tlačítka  nebo  změňte číslo.
4. Podržením tlačítka  uložte nastavení a ukončete nabídku.

### 7.2 Synchronizace času

#### *Kroky*









1. V hlavní nabídce vyberte  **Obecná nastavení**.
2. Stisknutím tlačítka  nebo  vyberte ikonu  a stisknutím tlačítka  přejděte do rozhraní konfigurace.
3. Stisknutím tlačítka  nebo  přepněte systém hodin. Na výběr je 24hodinový a 12hodinový čas. Pokud vyberete 12hodinový čas, stiskněte tlačítko  a pak stisknutím tlačítka  nebo  vyberte mezi možnostmi **dopoledne** nebo **odpoledne**.
4. Stisknutím tlačítka  vyberte hodinu nebo minutu a pak stisknutím tlačítka  nebo  změňte číslo.
5. Podržením tlačítka  uložte nastavení a ukončete nabídku.

### 7.3 Nastavení jazyka

Pomocí této funkce lze vybrat jazyk zařízení.

#### *Kroky*









1. V hlavní nabídce vyberte  **Obecná nastavení**.

2. Stisknutím tlačítka  nebo  vyberte ikonu  a stisknutím tlačítka  přejděte do rozhraní konfigurace.
3. Stisknutím tlačítka  nebo  vyberte požadovaný jazyk a stisknutím tlačítka  volbu potvrďte.
4. Podržením tlačítka  uložte nastavení a ukončete nabídku.

## 7.4 Nastavení jednotky







Pro měření vzdálenosti lze přepnout jednotku.

### *Kroky*

1. V hlavní nabídce vyberte  **Obecná nastavení**.
2. Stisknutím tlačítka  nebo  vyberte ikonu  a stisknutím tlačítka  přejděte do rozhraní konfigurace.
3. Stisknutím tlačítka  nebo  vyberte podle potřeby jednotku.
4. Podržením tlačítka  uložte nastavení a ukončete nabídku.





## 7.5 Zobrazení informací o zařízení

### *Kroky*

1. V hlavní nabídce vyberte  **Obecná nastavení**.
2. Stiskněte  nebo  pro výběr  a stiskněte  pro potvrzení. Můžete tak zobrazit informace o zařízení, jako je verze a sériové číslo.
3. Podržením tlačítka  uložte nastavení a ukončete nabídku.

## 7.6 Obnovení zařízení

### *Kroky*

1. V hlavní nabídce vyberte  **Obecná nastavení**.
2. Stisknutím tlačítka  nebo  vyberte ikonu . Stisknutím tlačítka  obnovte zařízení podle pokynů na výchozí hodnoty.

## 8 Časté otázky

### 8.1 Proč je displej vypnutý?

Zkontrolujte následující body.

- Zkontrolujte, zda v zařízení nedošla baterie.
- Zkuste zařízení po dobu 5 minut nabíjet a pak zkontrolujte displej.
- Zkontrolujte, zda je zařízení v pohotovostním režimu.

### 8.2 Obraz není zřetelný, jak ho upravit?

Otáčejte prstencem nastavení dioptrií nebo zaostřovacím kroužkem, dokud nebude obraz zřetelný. Viz *Nastavení regulátoru dioptrií* nebo *Nastavení zaostření*.

### 8.3 Pořizování snímků nebo nahrávání se nedaří. Co je za problém?

Zkontrolujte následující body.

- Zkontrolujte, zda zařízení není připojeno k počítači. Pořizování snímků nebo nahrávání je při připojení zakázáno.
- Zkontrolujte, zda není úložiště plné.
- Zkontrolujte, zda v zařízení nedošla baterie.

### 8.4 Proč počítač nedokáže zařízení rozpoznat?

Zkontrolujte následující body.

- Zkontrolujte, zda je zařízení připojeno k počítači pomocí dodaného kabelu USB.
- Pokud použijete jiné kabely USB, nesmí být délka kabelu více než 1 m.

## Právní informace

© Hangzhou Microimage Software Co., Ltd. Všechna práva vyhrazena.

### O tomto návodu

V návodu jsou obsaženy pokyny k používání a obsluze výrobku. Obrázky, schémata, snímky a veškeré ostatní zde uvedené informace slouží pouze jako popis a vysvětlení. Informace obsažené v tomto návodu podléhají vzhledem k aktualizacím firmwaru nebo z jiných důvodů změnám bez upozornění. Nejnovější verzi tohoto návodu naleznete na webových stránkách společnosti HIKMICRO ([www.hikmicrotech.com/](http://www.hikmicrotech.com/)).

Tento návod používejte s vedením a pomocí odborníků vyškolených v oblasti podpory výrobku.

### Prohlášení o ochranných známkách



**HIKMICRO** a ostatní ochranné známky a loga společnosti

HIKMICRO jsou vlastnictvím společnosti HIKMICRO v různých jurisdikcích.

Ostatní ochranné známky a loga uvedené v této příručce jsou majetkem příslušných vlastníků.

### PROHLÁŠENÍ O VYLOUČENÍ ODPOVĚDNOSTI

TATO PŘÍRUČKA A POPISOVANÉ PRODUKTY VČETNĚ PŘÍSLUŠNÉHO HARDWARU, SOFTWARE A FIRMWARU JSOU V MAXIMÁLNÍM ROZSAHU PŘÍPUSTNÉM PODLE ZÁKONA POSKYTOVÁNY, „JAK STOJÍ A LEŽÍ“, A „SE VŠEMI VADAMI A CHYBAMI“. SPOLEČNOST HIKMICRO NEPOSKYTUJE ŽÁDNÉ VÝSLOVNÉ ANI PŘEDPOKLÁDANÉ ZÁRUKY ZARNUJÍCÍ MIMO JINÉ PRODEJNOST, USPOKOJIVOU KVALITU NEBO VHODNOST KE KONKRÉTNÍM ÚČELŮM. POUŽÍVÁNÍ TOHOTO PRODUKTU JE NA VAŠE VLASTNÍ RIZIKO. SPOLEČNOST HIKMICRO V ŽÁDNÉM PŘÍPADĚ NENESE ODPOVĚDNOST ZA JAKÉKOLI ZVLÁŠTNÍ, NÁSLEDNÉ, NÁHODNÉ NEBO NEPŘÍMÉ ŠKODY ZAHRNÚJÍCÍ MIMO JINÉ ŠKODY ZE ZTRÁTY OBCHODNÍHO ZISKU, PŘERUŠENÍ OBCHODNÍ ČINNOSTI NEBO ZTRÁTY DAT, POŠKOZENÍ SYSTÉMŮ NEBO ZTRÁTY DOKUMENTACE V SOUVISLOSTI S POUŽÍVÁNÍM TOHOTO VÝROBKU BEZ OHLEDU NA TO, ZDA TAKOVÉ ŠKODY VZNIKLY Z DŮVODU PORUŠENÍ SMLOUVY, OBČANSKOPRÁVNÍHO PŘEČINU (VČETNĚ NEDBALOSTI) ČI ODPOVĚDNOSTI ZA PRODUKT, A TO ANI V PŘÍPADĚ, ŽE SPOLEČNOST HIKMICRO BYLA NA MOŽNOST TAKOVÝCHTO ŠKOD NEBO ZTRÁTY UPOZORNĚNA.

BERETE NA VĚDOMÍ, ŽE INTERNET SVOU PODSTATOU PŘEDSTAVUJE SKRYTÁ BEZPEČNOSTNÍ RIZIKA A SPOLEČNOST HIKMICRO PROTO NEPŘEBÍRÁ ŽÁDNOU ODPOVĚDNOST ZA NESTANDARDNÍ PROVOZNÍ CHOVÁNÍ, ÚNIK OSOBNÍCH ÚDAJŮ NEBO JINÉ ŠKODY VYPLÝVAJÍCÍ Z KYBERNETICKÉHO ČI HACKERSKÉHO ÚTOKU, NAPADENÍ VIREM NEBO ŠKODY ZPŮSOBENÉ JINÝMI INTERNETOVÝMI BEZPEČNOSTNÍMI RIZIKY; SPOLEČNOST HIKMICRO VŠAK V PŘÍPADĚ POTŘEBY POSKYTNE VČASNOU TECHNICKOU PODPORU.

SOUHLASÍTE S TÍM, ŽE TENTO PRODUKT BUDE POUŽÍVÁN V SOULADU SE VŠEMI PLATNÝMI ZÁKONY A VÝHRADNĚ ODPOVÍDÁTE ZA ZAJIŠTĚNÍ, ŽE VAŠE UŽÍVÁNÍ BUDE V SOULADU S PLATNOU LEGISLATIVOU. ODPOVÍDÁTE ZEJMÉNA ZA POUŽÍVÁNÍ PRODUKTU ZPŮSOBEM, KTERÝ NEPORUŠUJE PRÁVA TŘETÍCH STRAN, COŽ ZAHRNÚJE MIMO JINÉ PRÁVO NA OCHRANU OSOBNOSTI, PRÁVO DUŠEVNÍHO VLASTNICTVÍ NEBO PRÁVO NA OCHRANU OSOBNÍCH ÚDAJŮ A DALŠÍ PRÁVA NA OCHRANU SOUKROMÍ. TENTO VÝROBEK NESMÍTE POUŽÍVAT K NEZÁKONNÉMU LOVU ZVÍŘAT, NARUŠENÍ SOUKROMÍ ANI K ŽÁDNÉMU JINÉMU ÚČELU, KTERÝ JE NEZÁKONNÝ NEBO POŠKOZUJE VEŘEJNÝ ZÁJEM. TENTO PRODUKT NESMÍTE POUŽÍVAT K JAKÝMKOLI NEDOVOLENÝM KONCOVÝM ÚČELŮM VČETNĚ VÝVOJE ČI VÝROBY ZBRANÍ HROMADNÉHO NIČENÍ, VÝVOJE NEBO VÝROBY CHEMICKÝCH ČI BIOLOGICKÝCH ZBRANÍ NEBO JAKÝCHKOLI ČINNOSTÍ SOUVISEJÍCÍCH S JADERNÝMI VÝBUŠNINAMI NEBO NEBEZPEČNÝM JADERNÝM PALIVOVÝM CYKLEM ČI K PODPOŘE PORUŠOVÁNÍ LIDSKÝCH PRÁV.

DODRŽUJTE VŠECHNY ZÁKAZY A ZVLÁŠTNÍ UPOZORNĚNÍ PODLE VŠECH PLATNÝCH ZÁKONŮ A PŘEDPISŮ, ZEJMÉNA MÍSTNÍCH ZÁKONŮ A PŘEDPISŮ O STŘELNÝCH ZBRANÍCH A/NEBO MYSLIVOSTI. PŘED NÁKUPEM NEBO POUŽITÍM TOHOTO PRODUKTU SI VŽDY PROSTUDUJTE NÁRODNÍ PODMÍNKY A PŘEDPISY. UPOZORŇUJEME, ŽE PŘED NÁKUPEM, PRODEJEM, MARKETINGEM A/NEBO POUŽITÍM PRODUKTU MŮŽE BÝT NUTNÉ ZAŽÁDAT O POVOLENÍ, CERTIFIKÁTY A/NEBO LICENCE. SPOLEČNOST HIKMICRO NENESE ODPOVĚDNOST ZA ŽÁDNÝ TAKOVÝ NEZÁKONNÝ NEBO NEPATŘIČNÝ NÁKUP, PRODEJ, MARKETING A KONEČNÉ POUŽITÍ ANI ZA JAKÉKOLI ZVLÁŠTNÍ, NÁSLEDNÉ, NÁHODNÉ NEBO NEPŘÍMÉ ŠKODY, KTERÉ TAK MOHOU VZNIKOUT.

V PŘÍPADĚ JAKÉHOKOLI ROZPORU MEZI TÍMTO NÁVODEM A PŘÍSLUŠNÝMI ZÁKONY PLATÍ DRUHÉ ZMÍNĚNÉ.

## Zákonné informace

---

Tyto části se vztahují pouze k výrobkům nesoucím odpovídající označení nebo informaci.

---

### EU prohlášení o shodě



Tento výrobek a případně i dodávané příslušenství jsou označeny značkou „CE“, a proto splňují platné harmonizované evropské normy uvedené ve směrnici 2014/30/EU (EMCD), směrnici 2014/35/EU (LVD), směrnici 2011/65/EU (RoHS), směrnici 2014/53/EU.

Společnost Hangzhou Microimage Software Co., Ltd. tímto prohlašuje, že toto zařízení (viz štítek) je v souladu se směrnici 2014/53/EU.

Plné znění EU prohlášení o shodě je k dispozici na následující webové adrese:

<https://www.hikmicrotech.com/en/support/download-center/declaration-of-conformity/>

#### Frekvenční pásma a výkon (pro CE)

Frekvenční pásma a jmenovité limity vysílacího výkonu (vyzařovaného anebo vedeného) platné pro následující rádiová zařízení jsou tato:

Wi-Fi 2,4 GHz (2,4 GHz až 2,4835 GHz), 20 dBm

U zařízení bez dodaného napájecího adaptéru použijte napájecí adaptér dodaný kvalifikovaným výrobcem.

Podrobné požadavky na napájení naleznete ve specifikaci výrobku.

U zařízení bez dodané baterie použijte baterii dodanou kvalifikovaným výrobcem. Podrobné požadavky na baterii naleznete ve specifikaci výrobku.



Směrnice 2012/19/EU (směrnice WEEE): Výrobky označené tímto symbolem nelze v Evropské unii likvidovat společně s netříděným domovním odpadem. Při zakoupení nového ekvivalentního výrobku tento výrobek řádně zrecyklujte vrácením svému místnímu dodavateli, nebo jej zlikvidujte odevzdáním v určených sběrných místech. Další informace naleznete na adrese: [www.recyclethis.info](http://www.recyclethis.info)







Směrnice 2006/66/ES a její úprava 2013/56/EU (směrnice o bateriích): Tento výrobek obsahuje baterii, kterou nelze v Evropské unii likvidovat společně s netříděným domovním odpadem. Konkrétní informace o baterii naleznete v dokumentaci výrobku. Baterie je označena tímto symbolem, který může obsahovat písmena značící kadmium (Cd), olovo (Pb) nebo rtuť (Hg). Za účelem řádné recyklace baterii odevzdejte svému dodavateli nebo na určené sběrné místo. Další informace naleznete na adrese: [www.recyclethis.info](http://www.recyclethis.info).

## Konvence týkající se symbolů

Symbole, které lze v tomto dokumentu nalézt, jsou vysvětleny v níže uvedené tabulce.

Symbol	Popis
 <b>Poznámka</b>	Je dodatečnou informací, která zdůrazňuje nebo doplňuje důležité body hlavního textu.
 <b>Varování</b>	Tento symbol označuje potencionálně nebezpečné situace, které, pokud jim nebude zabráněno, by mohly vést k poškození zařízení, ztrátě dat, snížení výkonnosti nebo neočekávaným výsledkům.
 <b>Nebezpečí</b>	Tento symbol označuje nebezpečí s vysokou úrovní rizika, které, pokud mu nebude zabráněno, může vést ke smrti nebo vážnému zranění.

## Bezpečnostní pokyny

Účelem těchto pokynů je zajistit, aby uživatel mohl výrobek správně používat a zabránilo se nebezpečí nebo újmě na majetku. Před použitím si pečlivě přečtěte všechny bezpečnostní pokyny.

### Přeprava

- Při přepravě uchovávejte zařízení v původním nebo jemu podobném balení.
- Po vybalení uchovejte veškeré obaly pro budoucí použití. V případě jakékoli poruchy je třeba vrátit zařízení výrobci v původním obalu. Přeprava bez původního obalu může vést k poškození zařízení, za které společnost nenesou odpovědnost.
- Produkt nevystavujte fyzickým nárazům a zabraňte jeho spadnutí. Udržujte zařízení mimo dosah magnetického rušení.

### Napájení

- Vstupní napětí zařízení musí dle normy IEC61010-1 nebo IEC62368 splňovat požadavky na omezený zdroj napájení (5 V DC, 2 A). Podrobné informace viz skutečné výrobky a technické údaje.
- Zkontrolujte, zda je zástrčka řádně zapojena do napájecí zásuvky.
- K jednomu napájecímu adaptéru NEPŘIPOJUJTE více zařízení, abyste zabránili přehřátí nebo nebezpečí požáru v důsledku přetížení.
- Zdroj napájení musí splňovat požadavky na omezený zdroj napájení nebo požadavky PS2 podle normy IEC 62368-1.

### Baterie

- Zařízení podporuje vyjímatelnou lithium-iontovou baterii. Omezené nabíjecí napětí baterie je 4,2 V. Napětí a kapacita baterie je 3,6 V/4,4 Ah (15,84 Wh).
- Baterie zakoupené uživateli musí splňovat příslušné mezinárodní normy týkající se bezpečnosti baterií (např. normy EN/IEC).
- Nesprávné používání nebo výměna baterie mohou vést k nebezpečí výbuchu. Baterii nahrazujte pouze stejným nebo odpovídajícím typem.
- Baterie nesprávné velikosti nesmí být instalovány a mohou způsobit abnormální vypnutí.
- Použité baterie likvidujte dle pokynů poskytnutých výrobcem baterie.
- Zajistěte, aby teplota baterie při nabíjení byla mezi 0 °C a 45 °C (32 °F a 113 °F).
- Při dlouhodobém skladování baterii každého půl roku plně nabijte, abyste zajistili zachování její kvality. V opačném případě může dojít

k jejímu poškození.

- Dodanou nabíječkou nenabíjejte jiné typy baterií. Během nabíjení ověřte, zda se v okolí 2 m od nabíječky nenachází hořlavé materiály.
- Nevhazujte do ohně, nevkládejte do horké trouby, mechanicky ji nedrťte ani neřezejte. Mohlo by dojít k výbuchu.
- Nenechávejte baterii v prostředí s extrémně vysokou teplotou nebo nízkým tlakem vzduchu, což by mohlo vést k výbuchu nebo úniku hořlavé kapaliny či plynu.
- Zařízení s baterií nebo samotnou baterii NEUMISŤUJTE do blízkosti zdroje tepla nebo ohně. Vyhněte se přímému slunečnímu záření.
- Baterii NEPOLYKEJTE, mohlo by dojít k chemickým popáleninám.
- NEPOKLÁDEJTE baterii na místa v dosahu dětí.

### Údržba

- V případě, že výrobek nefunguje správně, obraťte se na prodejce nebo na nejbližší servisní středisko. Nepřebíráme žádnou odpovědnost za problémy způsobené neoprávněnou opravou nebo údržbou.
- V případě potřeby zařízení jemně otřete čistým hadříkem navlhčeným malým množstvím etanolu.
- V případě použití zařízení způsobem jiným než určeným výrobcem může dojít ke zrušení platnosti záruky.
- Čočky čistěte měkkým suchým hadříkem nebo čisticím papírkem, abyste je nepoškrábali.

### Provozní prostředí

- Zajistěte, aby provozní prostředí vyhovovalo požadavkům zařízení. Provozní teplota musí být  $-30\text{ °C}$  až  $55\text{ °C}$  a provozní vlhkost musí být 5 až 95 %.
- NEVYSTAVUJTE zařízení silnému elektromagnetickému záření ani prašnému prostředí.
- NEMIŘTE objektivem do slunce ani do jiného zdroje jasného světla.
- Umístěte zařízení na suché a dobře větrané místo.
- Neinstalujte zařízení na vibrující povrchy ani do míst vystavených nárazům (jinak může dojít k poškození zařízení).
- Používá-li se nějaké laserové zařízení, zajistěte, aby nebyl objektiv zařízení vystaven laserovému paprsku. V opačném případě by se mohl vypálit.

### Stav nouze

Pokud ze zařízení vychází kouř, zápach nebo hluk, zařízení okamžitě vypněte, odpojte napájecí kabel a obraťte se na servisní středisko.

## **Adresa výrobce**

Mítnost 313, jednotka B, budova 2, ulice Danfeng 399, podobvod Xixing, obvod Binjiang, Hangzhou, Zhejiang 310052, Čína

Hangzhou Microimage Software Co., Ltd.

**POZNÁMKA O DODRŽOVÁNÍ PŘEDPISŮ:** Na výrobky termální řady se mohou vztahovat vývozní opatření v různých zemích nebo regionech včetně, mimo jiné, Spojených států, Evropské unie, Spojeného království a dalších členských států Wassenaarského ujednání. Máte-li v úmyslu přenášet, exportovat nebo opětovně exportovat výrobky termální řady mezi různými zeměmi, obraťte se na profesionálního právníka, odborníka v oblasti dodržování předpisů nebo místní úřady, aby vám sdělili všechny nezbytné licenční požadavky pro export.



 Hikmicro Hunting.Global

 Hikmicro Hunting.Global

 HIKMICRO Outdoor

 HIKMICRO

 [www.hikmicrotech.com](http://www.hikmicrotech.com)

 [support@hikmicrotech.com](mailto:support@hikmicrotech.com)

UD37207B